

Manuell rullstol Cross 5, 3A, med vårdarbroms



Beställningsunderlag

I beställningsunderlaget hittar du alla delar och tillbehör du behöver för att skapa en order i webSesam.
Vid frågor, kontakta Hjälpmedel Västerbottens kundtjänst, 090 - 785 93 65.

Modeller Standardutförande

Sitsbredd	Sitslängd	Sitsdjup	HMV art.nr.
40 cm	Kort	36-47 +7 cm	42430
42,5 cm	Kort	36-47 +7 cm	42812
45 cm	Kort	36-47 +7 cm	42431
47,5 cm	Kort	36-47 +7 cm	42813
50 cm	Kort	36-47 +7 cm	42432

Standardutförande är utrustad enligt följande

Chassi	Aluminium och stålrör. Hopfällbart med dubbla kryssrör	
Bromsar	Knäledsbroms, högmonterad med vinklat rött handtag Vårdarbroms	
Körhandtag	Höjddreglerbara, avtagbara	
Ryggstöd	3A rygg standard 40 cm, steglöst justerbart 32 till 45 cm	
Ryggvinkel höft	Standard 2° justerbart från -5° - till +20°	
Ryggvinkel lumbal	Standard +7° Triangulär -8°-+18°	
Sits	Justerbar i höjd och vinkel	
Sitsklädsel	Svart tyg, reglerbar i djup. Basic	
Ryggklädsel	Individuell reglerbar klädsel med kardborreband.	
Ryggöverdrag	Mörkgrått avtagbart överdrag i plysch/polamid.	
Sitshöjd	Standard 45 cm	
Cambervinkel	Standard 2°	
Drivhjul	24" snabbkopplande drivhjul för vårdarbroms, massiva däck och rostfri drivring	
Länkhjul	165 x 30 massivt	
Framgaffel	Medium med stålaxel	
Framgaffelfäste	Justerbart i höjd och vinkel	
Benstöd	Svarta svängbara och avtagbara	
Fotstöd	Reglerbar höjd och justerbart vinkel, infästningsrör 24 cm	
Armstöd	Med massiv platta längd 25 cm, höjddjusterbara	
Tippskydd	Standard	
Transportfästen	Standard	
Chassifärg	98 Midnattsblå	
Max brukarvikt	135 kg	









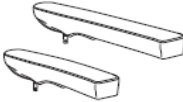

OBS! Vid beställning av tillbehör som ej ingår i standardutförandet måste en **Arbetsorder kopplad till kundorder** göras, om du vill ha delarna monterade. Manual för detta finns under menyn [Sesamdokument på vår hemsida](#).

Manuell rullstol Cross 5, 3A, med vårdarbroms

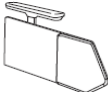
Beställningsunderlag

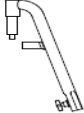
Tillbehör, som ej ingår i standardutförandet

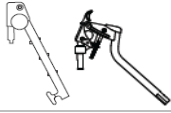
För att se delar som ingår i standard, se sida 5.











Produkt	Beskrivning	Sitsbredd	Specifikation	HMV art.nr
Armstöd 	Lång med ingjuten massiv platta. Längd 38 cm höjjusterbara.		Höger Vänster	12473 12474
Tillbehör armstöd  	Armstödsdyna Hemi (passar till kort armstöd)			12488
	Armstödsdyna polstrad st		Kort (25 cm)	12490
			Lång (38 cm)	12491
Lärstöd 	Monteras på korta eller långa armstöd, komplett. Passar ej med 22" drivhjul i pos. C1. Passar ej med 24" drivhjul i pos. C1 eller B1.			
	Kort ram		Höger	35825
Mjukdyna 	Kort ram		Vänster	35826
	Till sidostöd (klistras fast)		Höger	35829
	Till sidostöd (klistras fast)		Vänster	35830
Broms 	Bromsspak förlängd/fällbar			13286
Benstöd 	Snäv vinkel			12604
	Snäv vinkel korta			12605
	Vinkelreglerbart mod 1, exkl. vadplatta			12609
	Dynkonsol för vadplatta, mod 1			12656
	Vadplatta mörkgrå, mod 1	40 - 42.5 cm		12655
		45 - 47.5 cm		37627
		50 cm		32419

Manuell rullstol Cross 5, 3A, med vårdarbroms

Beställningsunderlag

Tillbehör, som ej ingår i standardutförandet (forts.)

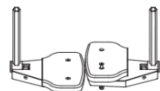
För att se delar som ingår i standard, se sida 5.

Produkter	Beskrivning	Sitsbredd	Specifikation	HMV art.nr.
Benstöd (forts.)	Vinkelreglerbart mod 3, inkl. uppfällbar vadplatta		Höger/vänster	12606
	Överdrag vadplatta, till vrb benstöd		Dartex	34840
	Gipsbenstöd, inkl. tre dynor		Höger	35325
			Vänster	35326
	Amputationsbenstöd		Mörkgrå plysch	12608
	Amputationsvikt kompl			32533
Fotplattor	Delade uppfällbara, reglerbar höjd, justerbar vinkel och djup.	40 cm	Höger	12636
			Vänster	12637
	34 cm infästningsrör (10 cm längre än standard på 24 cm).	42,5 cm	Höger	12638
			Vänster	12639
		45 cm	Höger	12640
			Vänster	12641
		47,5 cm	Höger	12648
			Vänster	12649
		50 cm	Höger	12642
			Vänster	12643
	Delade uppfällbara, reglerbar höjd, justerbar vinkel och djup.	40 cm	Höger	12626
			Vänster	12627
	16 cm infästningsrör (8 cm kortare än standard på 24 cm).	42,5 cm	Höger	12628
			Vänster	12629
		45 cm	Höger	12630
			Vänster	12631
		47,5 cm	Höger	12644
			Vänster	12645
		50 cm	Höger	23407
			Vänster	23408
	Hel fotplatta kompl	40 - 50 cm		18058
	Förlängningsdel (monteras på befintlig fotplatta)	40 - 42.5 cm		12650
		45 - 47.5 cm		12651
		50 cm		12652
Vadband	Avtagbart och delbart nylon	40-42.5 cm		12658
		45-47.5 cm		12659
		50 cm		12660







OBS! Vid beställning av tillbehör som ej ingår i standardutförandet måste en **Arbetsorder kopplad till kundorder** göras, om du vill ha delarna monterade. Manual för detta finns under menyn [Sesamdokument på vår hemsida](#).

Manuell rullstol Cross 5, 3A, med vårdarbroms

Beställningsunderlag

Tillbehör, som ej ingår i standardutförandet (forts.)

För att se delar som ingår i standard, se sida 5.



Produkt	Beskrivning	Sitsbredd	Specifikation	HMV art.nr.
Polstring för vadband 	Till delade fotplattor		20 cm	37634
			30 cm	37635
			40 cm	37636
Hälband 		Hö/vä		12653
Bord 	Transparent, monteras på långa armstöd. Storlek = stolens bredd.		40 cm	13406
			42,5 cm	13907
			45 cm	13408
			47,5 cm	13409
			50 cm	13410
Huvudstödsfäste med tvärstag 	Komplett, modell 4 Samma storlek som sitsbredd		40 cm	43424
			42,5 cm	43425
			45 cm	43426
			47,5 cm	43427
			50 cm	43428
Huvudstöd 	26 x 14 cm inkl. turtlestag 350 mm		Mörkgrå plysch, inkl. stag.	44617
Höftbälte 	Med snäpplås, avkortbart. Två alternativa fästpunkter på ramen.		100 cm	13215
			128 cm	20168
Ryggkil 	Mörkgrå plysch, kort Mörkgrå plysch, lång		15 cm	37714
			30 cm	37715
Framgaffel	kort			13236
Drivring	Plastad (endast drivring), st		20"	20148
			22"	19089
			24"	19015
	Cellgummi (endast drivring), st		20"	16817
			22"	13245
			24"	13246

Manuell rullstol Cross 5, 3A, med vårdarbroms

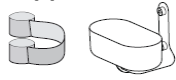

Beställningsunderlag

Tillbehör, som ej ingår i standardutförandet (forts.)

För att se delar som ingår i standard, se sida 5.

Produkt	Beskrivning	Sitsbredd	Specifikation	HMV art.nr.
Ekerskydd	Grått tryck Etac		24"	13294
				
Käpphållare	Universal			20926
				
Syrgashållare				48203
				
Droppställning	Komplett med fäste			41985

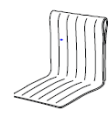
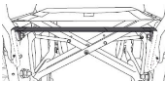





Delar som ingår i standard vid beställning av huvudprodukt

Produkt	Beskrivning	Sitsbredd	Specifikation	HMV art.nr.
Klädsel rygg	Standard reglerbar	35 - 40 cm 42.5 - 50 cm		37615 37616
Rygglädsel, överdrag	Överdrag rygg	40 cm 42,5 cm 45 cm 47,5 50 cm		37610 37611 37612 37613 37614
				
Sitsförlängare klädsel	Crossrygg mod 3. Förlänger sitsen 7 cm i bakkant tillsammans med triangulär rygg.	35 – 42.5 cm 45 – 60 cm		36260 36261
				
Körhandtag	Höjdreglerbara		Höger/vänster	37617
				
Armstöd	Kort med ingjuten massiv platta. Längd 25 cm höjdjusterbara.		Höger Vänster	12486 12487
				

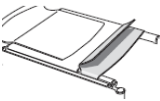
Manuell rullstol Cross 5, 3A, med vårdarbroms

Beställningsunderlag

Delar som ingår i standard vid beställning av huvudprodukt (forts.)

Produkt	Beskrivning	Sitsbred	Specifikation	HMV art.nr.
Klädsel sits 	Svart tyg, reglerbar i djup. Basic kort (kort sitsdjup).	40 cm		37620
		42.5 cm		37621
		45 cm		37622
		47.5 cm		37623
		50 cm		37624
Broms 	Broms med vinklat rött handtag		Höger	37625
	Broms med vinklat rött handtag		Vänster	37626
	Ändavslutning broms vinklad röd		Styck	42755
Benstöd 	Vid vinkel svarta			12603
Fotplattor 	Delade uppfällbara. Reglerbar höjd, justerbar vinkel och djup. Infästningsrör 24 cm.	40 cm	Höger	12614
			Vänster	12615
		42,5 cm	Höger	12616
			Vänster	12617
		45 cm	Höger	12618
			Vänster	12619
		47,5 cm	Höger	12646
	Vänster	12647		
	50 cm	Höger	12620	
		Vänster	12621	
Drivhjul	Vårdarbroms massiva med rostfri drivring.		24"	37742
Länkhjul	165 x 30 massivt		6.5"	31714
Framgaffel stålaxel	Medium			13237
Framgaffelfäste	Standard			13234
Tippskydd 	Tippskydd teleskoperande kompl			37631
Transportfäste 	Transportfäste kompl		Höger	37632
			Vänster	37633

Mer information finns på leverantörens hemsida www.etac.se

Manuell rullstol Cross 5, 3A, med vårdarbroms

Beställningsunderlag

SITSHÖJDSTABELL

För nybeställning av annan sitshöjd än standard måste arbetsorder kopplad till kundorder registreras.

Standard

Sitshöjd 45cm

24" drivhjul i position D, balansläge i position 4

6.5" länkhjul med kort framgaffel i position 1

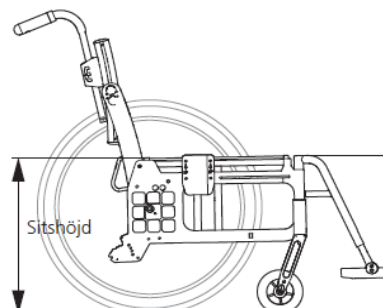

Sitshöjd bak

Sitshöjd A - G
Balansläge 1 - 6
Standard D4 ✘

Drivhjulposition

Sitshöjd bak

24" pos F	41 cm
24" pos E	43 cm
24" pos D	45 cm
24" pos C	47 cm
24" pos B	49 cm
24" pos A	51 cm

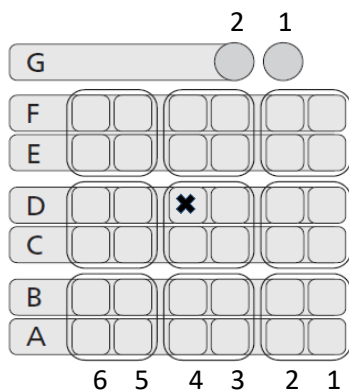

Sitshöjd fram

Framgaffelposition

Länkhjul/framgaffel

Sitshöjd fram

Position

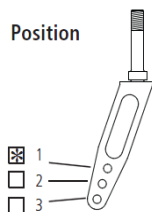

6.5" / medium (std) 44 – 51 cm

6.5" / kort 41 - 46 cm